

СЕРИЯ GPL

GPL 12-100



ВАЖНЫЕ ОСОБЕННОСТИ

- Аккумуляторные батареи серии General Purpose относятся к классу герметизированных (AGM), необслуживаемых, клапанно-регулируемых (VRLA).
- Специальный патентованный Pb-Ca-Sn-Al сплав. Характеризуется высокой плотностью энергии и повышенной защитой от коррозионной активности. Обладают низким саморазрядом и рассчитаны на длительный срок службы.
- в буферном режиме, в соответствии с принятой классификацией Eurobat > 12 лет.
- Широкий диапазон рабочих температур от -20°C до +60°C.

СФЕРЫ ПРИМЕНЕНИЯ



РАЗМЕРЫ

330(Д)х171(Ш)х214(В)х224(ВП)

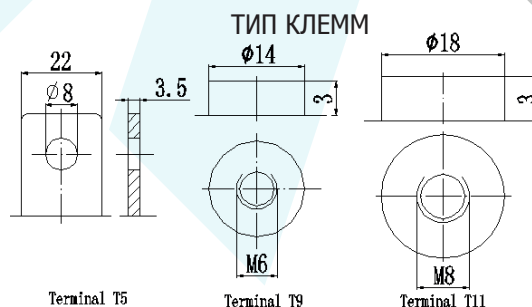
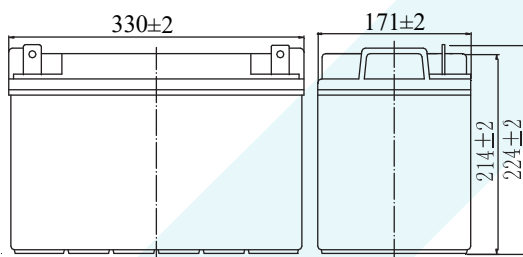

Номинальное напряжение	Номинальная ёмкость (10HR)	Размеры				Вес ±2%	Внутреннее сопротивление (в заряженном виде)	Клеммы
		Д	Ш	В	ПВ			
12 В	100 Ач	330±2мм	171±2мм	214±2мм	224±2мм	28,3 кг	≈4.5 мΩ	T5/T9/T11

ЗАРЯД ПОСТОЯННЫМ НАПРЯЖЕНИЕМ

Номинальная ёмкость		Максимальный ток заряда 30 А
20 часовой разряд (5.18А)	103.6 Ач	Циклический режим Напряжение заряда в циклическом режиме 14.10 до 14.40 В при 25 ° Коэффициент температурной компенсации зарядного напряжения -30 мВ / °С Буферный режим Напряжение заряда в буферном режиме 13.60 до 13.80 В при 25 ° Коэффициент температурной компенсации зарядного напряжения -18 мВ / °С
10 часовой разряд (10А)	100 Ач	
5 часовой разряд (17.81А)	89.05 Ач	
3 часовой разряд (26.37А)	79.11 Ач	
1 часовой разряд (61.89А)	61.89 Ач	
Зависимость ёмкости от температуры		Максимальный ток разряда 1000 А (5 СЕК)
40°C(104°F)	102%	⚠ ПРИМЕЧАНИЕ: Аккумулятор необходимо зарядить по истечении 6 месяцев хранения, в противном случае в результате сульфатации может произойти необратимая потеря емкости.
25°C(77°F)	100%	
0°C(32°F)	85%	

ТАБЛИЦА РАЗРЯДНЫХ ХАРАКТЕРИСТИК

Конечное напряжение (В)	Минуты				Часы							
	10 мин	15 мин	30 мин	60 мин	2 ч	3 ч	4 ч	5 ч	8 ч	10 ч	20 ч	
Разряд постоянным током (Ампер, 25°C)												
9.60	244.38	182.19	105.47	61.89	37.11	27.26	22.09	18.71	12.44	10.7	5.47	
9.90	237.11	177.41	103.08	60.7	36.52	26.87	21.79	18.41	12.34	10.6	5.42	
10.2	227.56	171.14	100.1	59.2	35.82	26.37	21.49	18.21	12.14	10.4	5.36	
10.5	215.22	162.99	96.02	57.21	34.83	25.77	21	17.81	11.94	10.2	5.29	
10.8	199.4	152.44	90.85	54.63	33.63	24.88	20.3	17.31	11.64	10	5.18	
Разряд постоянной мощностью (Ватт, 25°C)												
9.60	2531.34	1940.28	1164.18	704.46	428.04	316.44	259.68	219.12	148.08	127.8	65.4	
9.90	2519.4	1928.34	1158.18	698.52	424.5	314.64	257.76	217.92	147.48	126.6	65.4	
10.2	2447.76	1874.64	1128.36	686.58	417.9	309.24	253.14	214.92	145.68	125.4	64.8	
10.5	2352.24	1814.94	1098.48	662.7	408.36	303.3	248.34	210.72	143.28	123.0	63.6	
10.8	2220.9	1719.42	1044.78	638.82	395.82	294.3	241.2	205.98	139.68	120.6	62.4	

Характеристики заряда

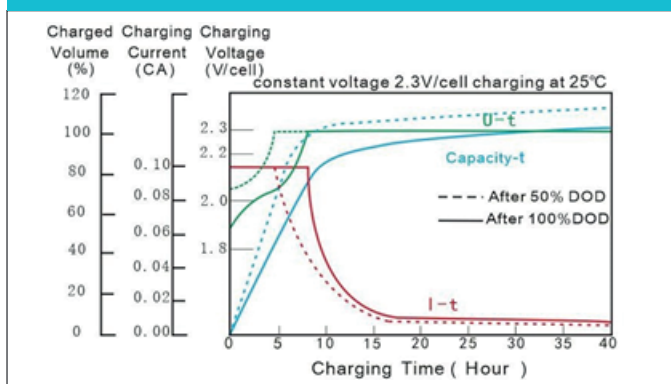

Характеристики разряда (25°C)

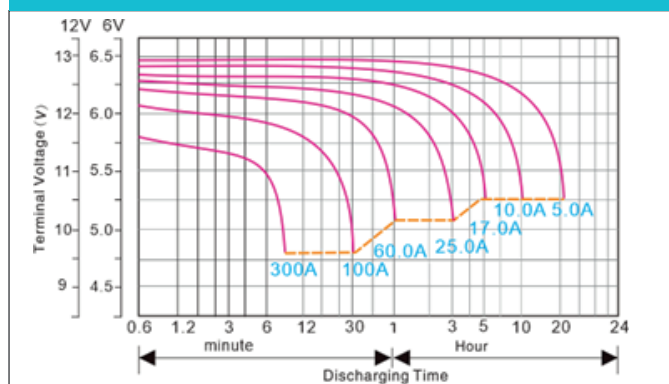

Зависимость количества циклов от глубины разряда

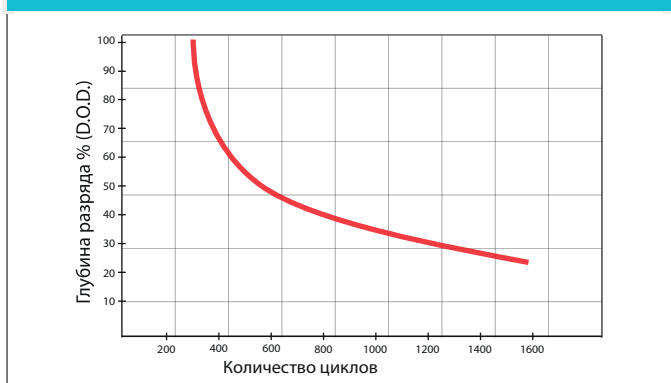

Срок службы в буферном режиме

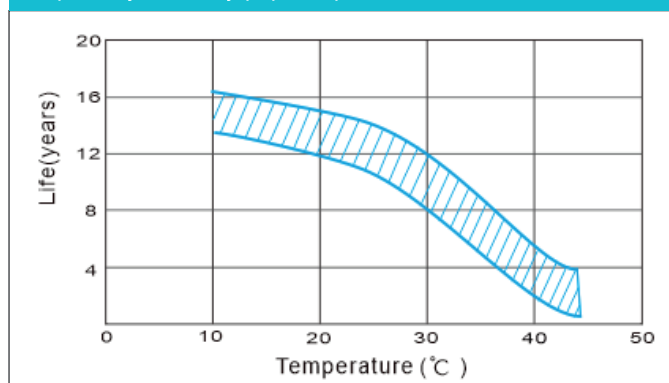

Зависимость емкости от температуры

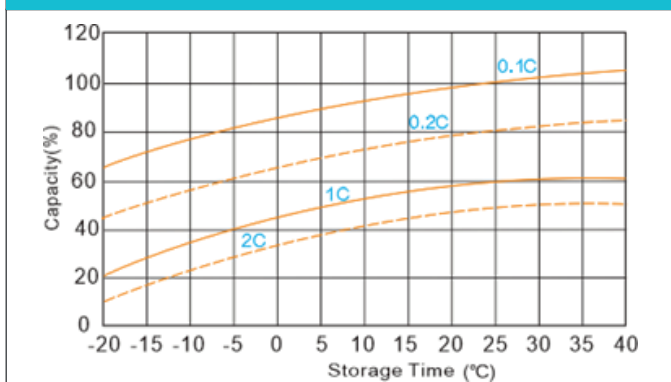

Характеристики хранения

